

RECEBIDO  
Por Jessika-7296-HEMU-A2 às 09:47, 20/7/2022**3º TERMO ADITIVO DE ALTERAÇÃO Nº 517/2022 AO CONTRATO Nº 7296-HEMU, FIRMADO ENTRE O INSTITUTO DE GESTÃO E HUMANIZAÇÃO – IGH E LRB CONSTRUTORA E ADMINISTRADORA LTDA.**

O **INSTITUTO DE GESTÃO E HUMANIZAÇÃO – IGH**, CNPJ/MF nº 11.858.570/0002-14, situado à Av. Perimetral, s/nº, Qd. 37, Lt. 74, Sl. 101, Setor Coimbra, Goiânia/GO, CEP.: 74.530-020, representado neste ato pelo **Dr. Joel Sobral de Andrade**, Superintendente, advogado, portador do documento de identidade nº 0716630613 SSP/BA, inscrito no CPF/MF sob o nº 821.110.735-04, residente e domiciliado em Salvador/BA, doravante denominado **Contratante**, e a empresa **LRB CONSTRUTORA E ADMINISTRADORA LTDA**, pessoa jurídica de direito privado, inscrito no CNPJ/MF sob o nº 09.070.428/0001-85, com sede à St. Saus Quadra 4, bloco A, sala, nº 521, Edif. Victória Off. Tower, Parte A22, Asa Sul, Brasília/DF, CEP 70.070-938, representado neste ato pelo seu sócio, doravante denominado **Contratado**, resolvem celebrar o presente termo aditivo ao **Contrato nº 7296-HEMU**, celebrado em 19/08/2021, conforme ofício HEMU/IGH nº 228/2022, mediante as cláusulas e condições a seguir ajustadas:

**CLÁUSULA PRIMEIRA – DA ALTERAÇÃO**

Altera-se o valor do contrato em epígrafe, a partir de **06 de junho de 2022**, para incluir serviços para o processo de adequação da UTI neonatal no que tange a execução da tubulação da rede de gases medicinais, bem como o sistema de rede de dados e telefonia, em prol do **Hospital Estadual da Mulher – HEMU**, com o acréscimo no valor global de **R\$31.175,61 (trinta e um mil, cento e setenta e cinco reais e sessenta e um centavos)** conforme a proposta de preço no anexo I e disposições a seguir:

AMBIENTES	UND	SERVIÇOS ADICIONAIS AO CONTRATO	ADITIVO	VALOR C/ BDI	VALOR TOTAL
CABO UTP-4P, CAT. 6, 24 AWG	M	450	450,00	R\$ 3,90	<b>R\$ 1.755,00</b>
SUPORTE PARA ELETROCALHA LISA OU PERFURADA EM AÇO GALVANIZADO, LARGURA 200 OU 400 MM E ALTURA 50 MM, ESPAÇADO A CADA 1,5 M, EM PERFILADO DE SEÇÃO 38X76 MM, POR METRO DE ELETROCALHA FIXADA. AF_07/2017	M	60	60,00	R\$ 18,48	<b>R\$ 1.108,85</b>
ELETRODUTO DE AÇO GALVANIZADO, CLASSE LEVE, DN 25 MM (1") APARENTE, INSTALADO EM PAREDE - FORNECIMENTO E INSTALAÇÃO. AF_11/2016_P	M	15	15,00	R\$ 24,49	<b>R\$ 367,41</b>
CONDULETE DE ALUMÍNIO, TIPO LR, PARA ELETRODUTO DE AÇO GALVANIZADO DN 25 MM (1"), APARENTE - FORNECIMENTO E INSTALAÇÃO. AF_11/2016_P	UN	9	9,00	R\$ 31,55	<b>R\$ 283,92</b>
CONDULETE DE ALUMÍNIO, TIPO B, PARA ELETRODUTO DE AÇO GALVANIZADO DN 25 MM (1"), APARENTE - FORNECIMENTO E INSTALAÇÃO. AF_11/2016_P	UN	3	3,00	R\$ 28,67	<b>R\$ 86,00</b>
CONDULETE DE ALUMÍNIO, TIPO T, PARA ELETRODUTO DE AÇO GALVANIZADO DN 25 MM (1"), APARENTE - FORNECIMENTO E INSTALAÇÃO. AF_11/2016_P	UN	4	4,00	R\$ 37,08	<b>R\$ 148,33</b>
ELETROCALHA CH.Aº PRE ZN. FOGO "C" C/ABAS 50X50 MM S/TAMPA	M	60	60,00	R\$ 20,21	<b>R\$ 1.212,85</b>
CRUZETA HORIZONTAL 90º P/ELETROCALHA 50X50 MM	Un	4	4,00	R\$ 24,72	<b>R\$ 98,88</b>
CURVA DE INVERSAO PARA ELETROCALHA 50 X 50 MM	Un	10	10,00	R\$ 20,92	<b>R\$ 209,20</b>
PATCH PANEL PADRÃO 19" CAT. 6, COM 24 PORTAS	Un	1	1,00	R\$ 459,14	<b>R\$ 459,14</b>
TOMADA LOGICA RJ-45 TIPO KEYSTONE JACK, CAT.6	UND	19	19,00	R\$ 36,67	<b>R\$ 696,82</b>
AUXILIAR DE ELETRICISTA COM ENCARGOS COMPLEMENTARES (FECHAMENTO RACK)	H	24	24,00	R\$ 18,04	<b>R\$ 432,93</b>
ELETRICISTA COM ENCARGOS COMPLEMENTARES (FECHAMENTO RACK)	H	24	24,00	R\$ 23,36	<b>R\$ 560,59</b>

**3º TERMO ADITIVO DE ALTERAÇÃO Nº 517/2022 AO  
CONTRATO Nº 7296-HEMU, FIRMADO ENTRE O INSTITUTO  
DE GESTÃO E HUMANIZAÇÃO – IGH E LRB CONSTRUTORA E  
ADMINISTRADORA LTDA.**

AMBIENTES	UND	SERVIÇOS ADICIONAIS AO CONTRATO	ADITIVO	VALOR C/ BDI	VALOR TOTAL
TUBO EM COBRE RÍGIDO, DN 15 MM, CLASSE A, SEM ISOLAMENTO, INSTALADO EM RAMAL DE DISTRIBUIÇÃO -FORNECIMENTO E INSTALAÇÃO. AF_12/2015	M	49	49,00	R\$ 48,88	<b>R\$ 2.395,12</b>
TE EM COBRE, DN 15 MM, SEM ANEL DE SOLDA, INSTALADO EM RAMAL DE DISTRIBUIÇÃO -FORNECIMENTO E INSTALAÇÃO. AF_12/2015	UN	39	39,00	R\$ 14,89	<b>R\$ 580,71</b>
LUVA EM COBRE, DN 15 MM, SEM ANEL DE SOLDA, INSTALADO EM RAMAL DE DISTRIBUIÇÃO – FORNECIMENTO E INSTALAÇÃO. AF_12/2015	UN	6	6,00	R\$ 7,09	<b>R\$ 42,54</b>
COTOVELO EM COBRE, DN 15 MM, 90 GRAUS, SEM ANEL DE SOLDA, INSTALADO EM RAMAL DE DISTRIBUIÇÃO -FORNECIMENTO E INSTALAÇÃO. AF_12/2015	UN	45	45,00	R\$ 12,72	<b>R\$ 572,36</b>
TUBO EM COBRE RÍGIDO, DN 22 MM, CLASSE A, SEM ISOLAMENTO, INSTALADO EM RAMAL DE DISTRIBUIÇÃO-FORNECIMENTO E INSTALAÇÃO. AF_12/2015	M	65	65,00	R\$ 97,09	<b>R\$ 6.310,88</b>
COTOVELO EM COBRE, DN 22 MM, 90 GRAUS, SEM ANEL DE SOLDA, INSTALADO EM RAMAL DE DISTRIBUIÇÃO -FORNECIMENTO E INSTALAÇÃO. AF_12/2015	UN	27	27,00	R\$ 21,95	<b>R\$ 592,58</b>
TE EM COBRE, DN 22 MM, SEM ANEL DE SOLDA, INSTALADO EM RAMAL DE DISTRIBUIÇÃO -FORNECIMENTO E INSTALAÇÃO. AF_12/2015	UN	18	18,00	R\$ 28,96	<b>R\$ 521,36</b>
CONNECTOR EM BRONZE/LATÃO, DN 15 MM X 1/2", SEM ANEL DE SOLDA, BOLSA X ROSCA F, INSTALADO EM RAMAL DE DISTRIBUIÇÃO -FORNECIMENTO E INSTALAÇÃO. AF_01/2016	UN	114	114,00	R\$ 21,00	<b>R\$ 2.394,36</b>
VÁLVULA DE RETENÇÃO VERTICAL, DE BRONZE, ROSCÁVEL, 1/2" - FORNECIMENTO E INSTALAÇÃO. AF_08/2021	UN	59	59,00	R\$ 90,50	<b>R\$ 5.339,72</b>
BUCHA DE REDUÇÃO EM COBRE, DN 22 MM X 15 MM, SEM ANEL DE SOLDA, PONTA X BOLSA, INSTALADO EM RAMAL DE DISTRIBUIÇÃO -FORNECIMENTO E INSTALAÇÃO. AF_01/2016	UN	36	36,00	R\$ 13,23	<b>R\$ 476,39</b>
SOLDA ESTANHO/COBRE PARA CONEXÕES DE COBRE, FIO 2,5 MM, CARRETEL 500 GREM CHUMBO) – PARA TUBULAÇÃO	UN	2,5	2,50	R\$ 340,78	<b>R\$ 851,96</b>
AUXILIAR DE ENCANADOR OU BOMBEIRO HIDRÁULICO COM ENCARGOS COMPLEMENTARES – SOLDA PARA TUBULAÇÃO	H	80	80,00	R\$ 17,44	<b>R\$ 1.395,27</b>
ENCANADOR OU BOMBEIRO HIDRÁULICO COM ENCARGOS COMPLEMENTARES – SOLDA PARA TUBULAÇÃO	H	80	80,00	R\$ 22,58	<b>R\$ 1.806,49</b>
PINTURA COM TINTA ALQUÍDICA DE ACABAMENTO (ESMALTE SINTÉTICO BRILHANTE) APLICADA A ROLO OU PINCEL SOBRE SUPERFÍCIES METÁLICAS (EXCETO PERFIL) EXECUTADO EM OBRA (02 DEMÃOS). AF_01/2020	m²	3,93	3,93	R\$ 40,37	<b>R\$ 158,65</b>
PINTURA COM TINTA ALQUÍDICA DE ACABAMENTO (ESMALTE SINTÉTICO BRILHANTE) APLICADA A ROLO OU PINCEL SOBRE SUPERFÍCIES METÁLICAS (EXCETO PERFIL) EXECUTADO EM OBRA (02 DEMÃOS). AF_01/2020	m²	3,93	3,93	R\$ 40,37	<b>R\$ 158,65</b>
PINTURA COM TINTA ALQUÍDICA DE ACABAMENTO (ESMALTE SINTÉTICO BRILHANTE) APLICADA A ROLO OU PINCEL SOBRE SUPERFÍCIES METÁLICAS (EXCETO PERFIL) EXECUTADO EM OBRA (02 DEMÃOS). AF_01/2020	m²	3,93	3,93	R\$ 40,37	<b>R\$ 158,65</b>
				<b>TOTAL ADICIONAL AO CONTRATO</b>	<b>R\$ 31.175,61</b>

**CLÁUSULA SEGUNDA – DA RATIFICAÇÃO**

Ficam ratificadas todas as demais cláusulas e condições originalmente pactuadas que não colidam com o presente aditivo que, por estarem assim justas e contratadas, as partes assinam o presente instrumento em 02 (duas) vias de igual teor e forma para o mesmo fim de se produzir seus jurídicos e legais efeitos.

Goiânia/GO, 06 de junho de 2022.

LUIZ DERLANE GONCALVES FARIAS:29593646191 Assinado de forma digital por LUIZ DERLANE GONCALVES FARIAS:29593646191

Instituto de Gestão e Humanização – IGH  
**Contratante**

LRB Construtora e Administradora LTDA  
**Contratada**

Este documento foi assinado digitalmente por Joel Sobral De Andrade e Luisa Moura Gomes. Para verificar as assinaturas vá ao site <https://veresign.portaledassinaturas.com.br> e utilize o código 9F34-75F3-DDC2-688E.

**3º TERMO ADITIVO DE ALTERAÇÃO Nº 517/2022 AO CONTRATO Nº 7296-HEMU, FIRMADO ENTRE O INSTITUTO DE GESTÃO E HUMANIZAÇÃO – IGH E LRB CONSTRUTORA E ADMINISTRADORA LTDA.**

**Anexo I**

PLANILHA ADITIVO

HEMU - HOSPITAL ESTADUAL DA MULHER

UNIDADE: HOSPITAL MATERNO INFANTIL - IMI  
CNPJ: 06.070.428/0001-85  
PLANO DE CONTAS: 06.070.428/0001-85  
ROR: 06.070.428/0001-85

UNIDADE: HOSPITAL MATERNO INFANTIL - IMI  
CNPJ: 06.070.428/0001-85  
PLANO DE CONTAS: 06.070.428/0001-85  
ROR: 06.070.428/0001-85

UNIDADE: HOSPITAL MATERNO INFANTIL - IMI  
CNPJ: 06.070.428/0001-85  
PLANO DE CONTAS: 06.070.428/0001-85  
ROR: 06.070.428/0001-85

UNIDADE: HOSPITAL MATERNO INFANTIL - IMI  
CNPJ: 06.070.428/0001-85  
PLANO DE CONTAS: 06.070.428/0001-85  
ROR: 06.070.428/0001-85

06/06/2022

05/06/2022

Planilha Aditória Simétrica - 3º ADITIVO

ITEM	CODIGO	REFERENCIA	AMBIENTES	SERVIÇOS ADICIONAIS AO CONTRATO	UNID	SERVIÇOS ADICIONAIS AO CONTRATO	ADITIVO	VALOR C/FI	VALOR TOTAL
1									
1.1	070628	GOINFRA	REDE DE DADOS		M	450,00	R\$ 3,90	R\$ 1.755,00	
1.2	9662	SINAPI	SUPORTE PARA ELECTROCALHA LISA OU PERFURADA EM AÇO GALVANIZADO, LARGURA 200 OU 400 MM E ALTURA 60 MM, ESPAÇADO A CADA 1,5 M, EM PERFILADO DE SEÇÃO 38X76 MM, POR METRO DE ELECTROCALHA FIXADA. AF. 07/2017		M	60,00	R\$ 18,48	R\$ 1.108,80	
1.3	96750	SINAPI	ELECTRODUTO DE AÇO GALVANIZADO, CLASSE LEVE, DN 25 MM (1"), APARENTE, INSTALADO EM PAREDE - FORNECIMENTO E INSTALAÇÃO. AF. 11/2016 P.		M	15,00	R\$ 24,49	R\$ 367,41	
1.4	96789	SINAPI	CONDULETE DE ALUMÍNIO, TIPO LR, PARA ELECTRODUTO DE AÇO GALVANIZADO DN 25 MM (1"), APARENTE - FORNECIMENTO E INSTALAÇÃO. AF. 11/2016 P.		UN	9,00	R\$ 31,55	R\$ 283,92	
1.5	96780	SINAPI	CONDULETE DE ALUMÍNIO, TIPO LR, PARA ELECTRODUTO DE AÇO GALVANIZADO DN 25 MM (1"), APARENTE - FORNECIMENTO E INSTALAÇÃO. AF. 11/2016 P.		UN	3,00	R\$ 28,97	R\$ 86,90	
1.6	96796	SINAPI	CONDULETE DE ALUMÍNIO, TIPO LR, PARA ELECTRODUTO DE AÇO GALVANIZADO DN 25 MM (1"), APARENTE - FORNECIMENTO E INSTALAÇÃO. AF. 11/2016 P.		UN	4,00	R\$ 37,08	R\$ 148,33	
1.7	07190	GOINFRA	ELECTROCALHA CHLX PRE. ZN, TIPO "C", C/ABAS 50X50 MM S/IMPACTO		M	60,00	R\$ 20,21	R\$ 1.212,60	
1.8	07111	GOINFRA	CRUZETA HORIZONTAL S/P ELECTROCALHA 50X50 MM		UN	4,00	R\$ 24,72	R\$ 98,88	
1.9	07187	GOINFRA	PARAFUSO PARA ELECTROCALHA 50X50 MM		UN	10,00	R\$ 20,92	R\$ 209,20	
1.10	07187	GOINFRA	PARAFUSO PARA ELECTROCALHA 50X50 MM		UN	4,00	R\$ 459,14	R\$ 1.836,56	
1.11	72556	GOINFRA	TOMADA LOGICA PLAS TIPO KEYSTONE JACK, CAT 6		UN	1,00	R\$ 459,14	R\$ 459,14	
1.12	88247	SINAPI	AUXILIAR DE ELECTRICISTA COM ENCARGOS COMPLEMENTARES (FECHAMENTO RACK)		UN	19,00	R\$ 36,57	R\$ 694,82	
1.13	88254	SINAPI	ELECTRICISTA COM ENCARGOS COMPLEMENTARES (FECHAMENTO RACK)		UN	2,00	R\$ 19,57	R\$ 39,14	
1.13	88254	SINAPI	ELECTRICISTA COM ENCARGOS COMPLEMENTARES (FECHAMENTO RACK)		H	24,00	R\$ 23,96	R\$ 575,44	
2									
2.1	97341	SINAPI	GÁS MEDICINAL RÍGIDO, DN 15 MM, CLASSE A, SEM ISOLAMENTO, INSTALADO EM RAMAL DE DISTRIBUIÇÃO □		M	48,00	R\$ 48,88	R\$ 2.345,12	
2.2	92317	SINAPI	TE EM COBRE, DN 15 MM, SEM ANEL DE SOLDA, INSTALADO EM RAMAL DE DISTRIBUIÇÃO (FORNECIMENTO E INSTALAÇÃO). AF. 12/2015		UN	38,00	R\$ 14,89	R\$ 565,71	
2.3	92314	SINAPI	TE EM COBRE, DN 15 MM, SEM ANEL DE SOLDA, INSTALADO EM RAMAL DE DISTRIBUIÇÃO (FORNECIMENTO E INSTALAÇÃO). AF. 12/2015		UN	6,00	R\$ 7,09	R\$ 42,54	
2.4	92311	SINAPI	COTULELO EM COBRE, DN 15 MM, 90 GRAUS, SEM ANEL DE SOLDA, INSTALADO EM RAMAL DE DISTRIBUIÇÃO □		UN	45,00	R\$ 12,72	R\$ 572,36	
2.5	97342	SINAPI	TUBO EM COBRE RÍGIDO, DN 22 MM, CLASSE A, SEM ISOLAMENTO, INSTALADO EM RAMAL DE DISTRIBUIÇÃO □		M	65,00	R\$ 97,09	R\$ 6.310,88	
2.6	92312	SINAPI	FORNECIMENTO E INSTALAÇÃO. AF. 12/2015		UN	27,00	R\$ 21,95	R\$ 592,58	
2.7	92318	SINAPI	TE EM COBRE, DN 22 MM, SEM ANEL DE SOLDA, INSTALADO EM RAMAL DE DISTRIBUIÇÃO □		UN	18,00	R\$ 28,96	R\$ 521,36	
2.8	93081	SINAPI	CONECTOR EM BRONZE/ELATAO, DN 15 MM X 1/2", SEM ANEL DE SOLDA, BOLSA X ROSCA F, INSTALADO EM RAMAL DE DISTRIBUIÇÃO (FORNECIMENTO E INSTALAÇÃO). AF. 09/2021		UN	114,00	R\$ 21,00	R\$ 2.394,36	
2.9	96627	SINAPI	UNHA DE PREVENÇÃO VERTICAL DE BRONZE, ROSCAVEL, 1/2" - FORNECIMENTO E INSTALAÇÃO. AF. 09/2021		UN	59,00	R\$ 90,50	R\$ 5.339,72	
2.11	93085	SINAPI	BUCHA DE BRONZE, DN 22 MM X 15 MM, SEM ANEL DE SOLDA, PONTA X BOLSA, INSTALADO EM RAMAL DE DISTRIBUIÇÃO (FORNECIMENTO E INSTALAÇÃO). AF. 09/2021		UN	36,00	R\$ 13,23	R\$ 476,38	
2.12	12732	SINAPI	SOLDA ESTANHO/COBRE PARA CONEXÕES DE COBRE, FIO 2,5 MM, CARRETEL 500 GRAMAS (CHUMBO) - PARA TUBULAÇÃO		UN	2,50	R\$ 340,78	R\$ 851,96	
2.13	88248	SINAPI	AUXILIAR DE ENCANADOR OU BOMBEIRO HIDRÁULICO COM ENCARGOS COMPLEMENTARES - SOLDA PARA TUBULAÇÃO		H	80,00	R\$ 17,44	R\$ 1.395,27	
2.14	88267	SINAPI	ENCANADOR OU BOMBEIRO HIDRÁULICO COM ENCARGOS COMPLEMENTARES - SOLDA PARA TUBULAÇÃO		H	80,00	R\$ 22,58	R\$ 1.806,49	
2.15	100760	SINAPI	PINTURA COM TINTA ALQUÍDICA DE ACABAMENTO (SEM GEL), EM COBERTURA DE 100% SOBRE SUPERFÍCIES METÁLICAS (EXCETO PERFIL) EXECUTADO EM OBRA (02 DEMÁOS). AF. 04/2020		m²	3,93	R\$ 40,37	R\$ 158,65	
2.16	100760	SINAPI	PINTURA COM TINTA ALQUÍDICA DE ACABAMENTO (SEM GEL), EM COBERTURA DE 100% SOBRE SUPERFÍCIES METÁLICAS (EXCETO PERFIL) EXECUTADO EM OBRA (02 DEMÁOS). AF. 04/2020		m²	3,93	R\$ 40,37	R\$ 158,65	
2.17	100760	SINAPI	PINTURA COM TINTA ALQUÍDICA DE ACABAMENTO (SEM GEL), EM COBERTURA DE 100% SOBRE SUPERFÍCIES METÁLICAS (EXCETO PERFIL) EXECUTADO EM OBRA (02 DEMÁOS). AF. 04/2020		m²	3,93	R\$ 40,37	R\$ 158,65	
<b>VALOR TOTAL ADITIVO:</b>								<b>R\$ 31.175,81</b>	

Obs.: Informamos que o valor total do contrato, incluindo o valor de execução firmada.

Figura 1

**Laryssa Saraiva Cruz**  
Diretora Geral  
Hospital Estadual da Mulher - HEMU

3º TERMO ADITIVO DE ALTERAÇÃO Nº 517/2022 AO CONTRATO Nº 7296-HEMU, FIRMADO ENTRE O INSTITUTO DE GESTÃO E HUMANIZAÇÃO – IGH E LRB CONSTRUTORA E ADMINISTRADORA LTDA.

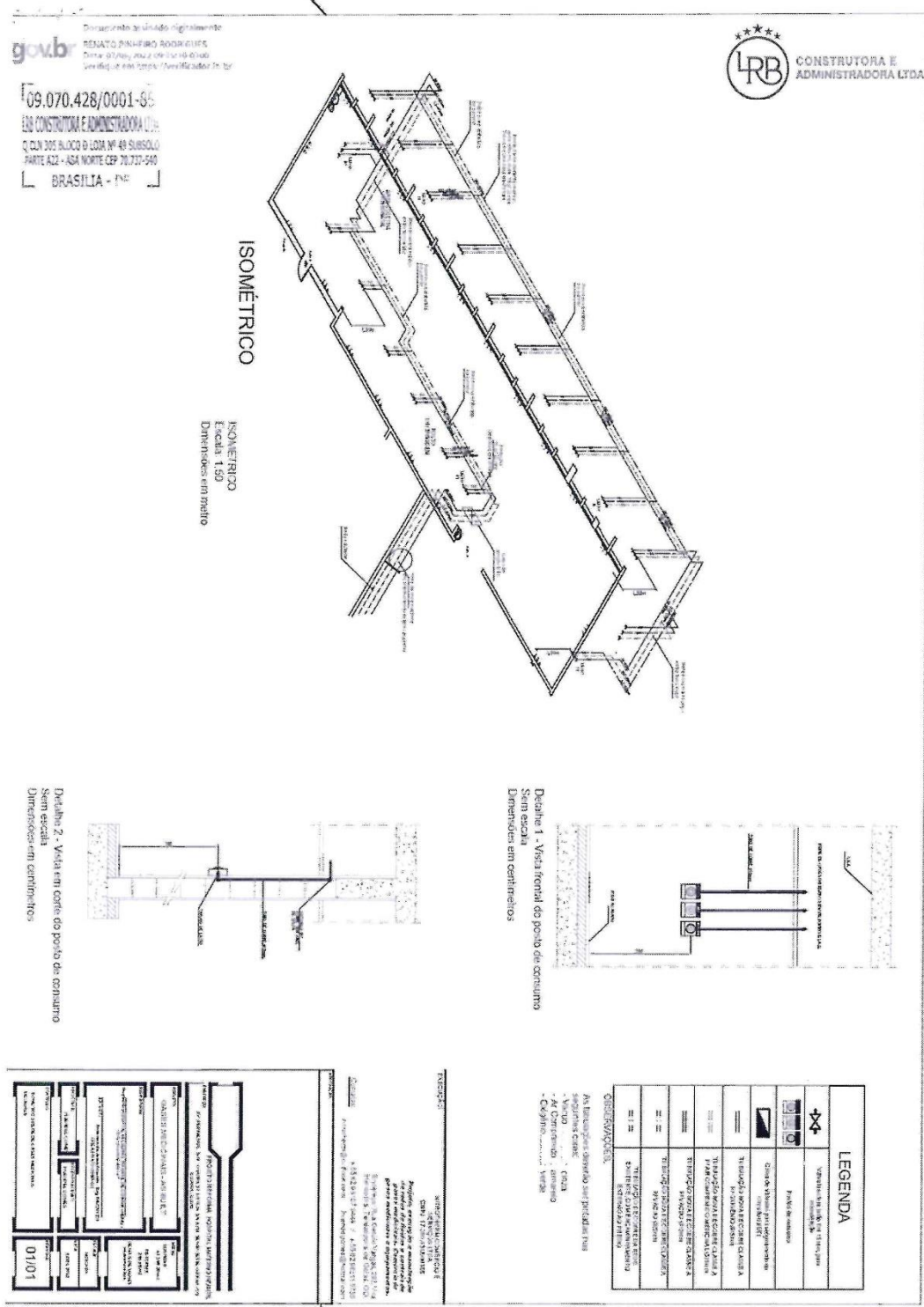

Laryssa Santa Cruz  
Diretora Geral  
Hospital Estadual da Mulher - HEMU

**3º TERMO ADITIVO DE ALTERAÇÃO Nº 517/2022 AO CONTRATO Nº 7296-HEMU, FIRMADO ENTRE O INSTITUTO DE GESTÃO E HUMANIZAÇÃO – IGH E LRB CONSTRUTORA E ADMINISTRADORA LTDA.**

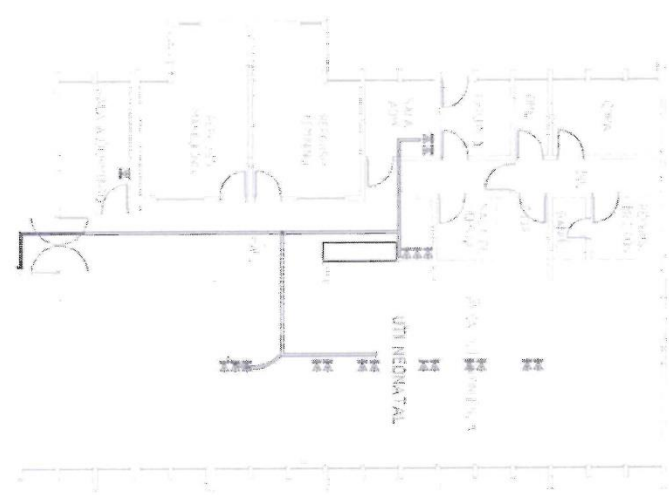

09.070.428/0001-89  
LRB CONSTRUTORA E ADMINISTRADORA LTDA  
Q. CLAY DUE BLOCO D LOMA Nº 49 SIBIRILOI  
PARTE ADJ - ASA NORTE CEP 70.733-940  
BRASÍLIA - DF

PLANTA PAVTº TERREO  
p/Item 1.50

<b>PROJETO CAB. ESTRUTURADO</b>	<p><b>OBSERVAÇÕES</b></p> <p>PROJETO DE ARQUITETURA E PLANEJAMENTO DE OBRA</p> <p>PROJETO DE ARQUITETURA E PLANEJAMENTO DE OBRA</p>
<b>PROJETO CAB. ESTRUTURADO</b>	<p>PROJETO DE ARQUITETURA E PLANEJAMENTO DE OBRA</p> <p>PROJETO DE ARQUITETURA E PLANEJAMENTO DE OBRA</p>

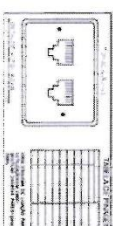
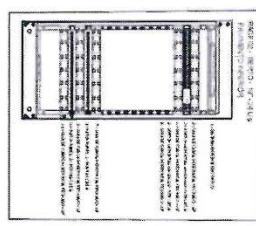
Laryssa Santa Cruz  
Diretora Geral  
Hospital Estadual da Mulher - HEMU

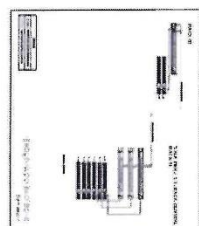
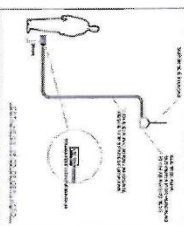
## PROTOCOLO DE ASSINATURA(S)

O documento acima foi proposto para assinatura digital na plataforma Portal Vertsign. Para verificar as assinaturas clique no link: <https://vertsign.portaldeassinaturas.com.br/Verificar/9F34-75F3-DDC2-688E> ou vá até o site <https://vertsign.portaldeassinaturas.com.br> e utilize o código abaixo para verificar se este documento é válido.

Código para verificação: 9F34-75F3-DDC2-688E



### Hash do Documento

A03DAB80126CBB35B375711CB8110A788C1C5BEEE26843F2176CED00A8F89021

O(s) nome(s) indicado(s) para assinatura, bem como seu(s) status em 27/06/2022 é(são) :

Joel Sobral De Andrade (Signatário - INSTITUTO DE GESTÃO E HUMANIZAÇÃO IGH) - 821.\*\*\*.\*\*\*-04 em 27/06/2022 11:46 UTC-03:00

**Tipo:** Certificado Digital

Luisa Moura Gomes (Testemunha - INSTITUTO DE GESTÃO E HUMANIZAÇÃO IGH) - 052.\*\*\*.\*\*\*-42 em 27/06/2022 11:22 UTC-03:00

**Tipo:** Certificado Digital





Ofício IGH/HEMU Nº. 228/2022

Contratos  
Recebido \_\_\_\_\_  
Validado Jamile F.

SOLICITAÇÃO DE ADITIVO

Contrato nº: 7296/2021

Fornecedor: LRB CONSTRUTORA E ADMINISTRADORA LTDA.

Alteração nº: 3º ADITIVO

À Gerência de Contratos,

Pelo presente ofício, solicitamos aditar o contrato em epígrafe (para confeccionar o termo aditivo nº 03), referente à prestação de serviços de reforma do Hospital Estadual da Mulher - HEMU, haja vista:

**1 – SOLICITA-SE ADITIVAR O VALOR DE R\$ 31.175,61 (TRINTA E UM MIL, CENTO E SETENTA E CINCO REAIS E SESSENTA E UM CENTAVOS) PARA O PROCESSO DE ADEQUAÇÃO DA UTI NEONATAL NA EXECUÇÃO DA TUBULAÇÃO DA REDE DE GASES MEDICINAIS, ASSIM COMO O SISTEMA DE REDE DADOS E TELEFONIA, A PARTIR DE 06 DE JUNHO/2022, PARA INCLUSÃO DOS SERVIÇOS EM PROL DO HOSPITAL ESTADUAL DA MULHER (HEMU), COM O ACRÉSCIMO NO VALOR GLOBAL DO CONTRATO, CONFORME PARECER DE JUSTIFICATIVA TÉCNICA E PLANILHA ORÇAMENTÁRIA EM ANEXO.**

Demais cláusulas permanecem inalteradas.

Atenciosamente,

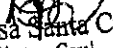
  
Laryssa Santa Cruz  
Diretora Geral  
Hospital Estadual da Mulher - HEMU

\_\_\_\_\_  
Laryssa Barbosa  
Diretora Geral - HEMU

  
Pedro Muricy  
Gerente Operacional  
HEMU / IGH

## NOTA EXPLICATIVA

Informamos para os devidos fins que, o fornecedor LRB CONSTRUTORA E ADMINISTRADORA LTDA., tem firmado com o Hospital Estadual da Mulher - HEMU, contrato de prestação de serviços de reforma para atender as obras que são executadas na unidade hospitalar.

Em tempo, informamos que devido a prestação de serviço de reforma em prol do Hospital Estadual da Mulher (HEMU), será crucial a adição de serviços ao contrato de nº. 7296/2021, para adequação da UTI Neonatal na execução da tubulação da rede de gases medicinais e o sistema de rede de dados e telefonia, no qual identificou-se a necessidade de adição de serviços, conforme descrito em justificativa técnica e planilha orçamentária sintética, como forma a garantir a integridade dos serviços mencionados e a possibilidade de execução.

Diante da inclusão dos serviços para o processo de adequação, se faz necessário aditivar o valor de R\$ 31.175,61 (Trinta e um mil, cento e setenta e cinco reais e sessenta e um centavos), a partir de 06 de junho de 2022, com acréscimo no valor global do contrato, conforme planilha orçamentária em anexo.

Atenciosamente;

  
Laryssa Santa Cruz  
Diretora Geral  
Hospital Estadual da Mulher - HEMU

---

*Laryssa Barbosa*  
Diretora Geral - HEMU



## 1. DADOS

**Unidade:** Hospital Estadual Materno Infantil Dr. Jurandir do Nascimento

**Descrição:** Justificativa Técnica Aditamento – Terceiro Aditivo do Contrato N° 7296/2021-HMI

## 2. ASSUNTO

- Justificativa Técnica referente ao 3º Aditivo de serviços a serem executados na prestação de serviço de manutenção predial do Contrato N° 7296/2021-HMI;

## 3. DOCUMENTAÇÃO

- Contrato N° 7296/2021-HMI, celebrado entre o Instituto de Gestão e Humanização – IGH e LRB Construtora e Administradora Ltda;

**Do Objeto:** Prestação de serviço de reforma Hospital Estadual da Mulher - HEMU;

**Vigência:** 23/08/2021 e 03/08/2022;

## 4. DESCRIÇÃO JUSTIFICATIVA TÉCNICO

O presente relatório, tem o intuito de apresentar justificativa técnica da necessidade de alteração no objeto da contratação, preconizando a adição de serviços, referente ao Contrato N° 7296/2021-HMI, atendendo a necessidade da prestação continuada dos serviços, para a conclusão da reforma.

Durante o processo de adequação da UTI Neonatal na execução da tubulação da rede de gases medicinais e o sistema de rede de dados e telefonia, identificou-se a necessidade de adição dos serviços, relatados abaixo, de forma a garantir a integridade dos serviços dispostos no processo e a possibilidade de execução, como segue:

Angelina Nogueira Borges

Assinado de forma digital por Angelina Nogueira Borges  
Dados: 2022.08.07 09:15:05-03'07"

  
**Larissa Santa Cruz**  
Diretora Geral  
Hospital Estadual da Mulher - HEMU

**Rede de gases medicinais:** No contrato supracitado consideramos somente a ampliação da rede de gases medicinais, considerando manter a rede existentes, porém durante a execução da ampliação, identificamos diversos pontos críticos na rede existente, como vários pontos de vazamentos no teste de estanqueidade, tubulação amassada em grandes trechos, soldas mal executadas, não permitindo garantir a qualidade das instalações, no qual colocaria em risco a vida dos pacientes da unidade, considerando que a rede de gases medicinais é um fator importante de suporte a vida dentro de uma unidade de terapia intensiva neonatal. Deste modo de forma a garantir a segurança e qualidade das instalações conforme exigências da norma técnica da ABNT NBR 13164 - Tubos flexíveis para condução de gases medicinais sob baixa pressão, será necessário a substituição da rede de gases medicinais existente.

**Sistema de rede de dados e telefonia:** A área já possuía parte da infraestrutura da rede de dados e telefonia, seria necessário poucas adequações para adaptar a reforma realizada no Contrato N° 7296/2021-HMI, por este motivo estava previsto a realização das adequações com a equipe interna de manutenção, porém após a remoção do forro e a necessidade de instalação dos dutos do sistema de exaustão e climatização vinculado ao contrato supracitado, identificamos que seria necessário a remoção de toda a infraestrutura da rede de dados e telefonia existente, de forma a permitir a instalação da infraestrutura do sistema de exaustão e climatização para a renovação do ar conforme exigência da Resolução RDC n.50 de 2002 da Agência Nacional de Vigilância Sanitária – ANVISA.

Desta forma, considerando o aumento na distância dos pontos para a reinstalação do sistema de rede de dados, de forma a desviar da infraestrutura do sistema de climatização e exaustão, não foi possível o reaproveitamento de grande parte dos materiais e será necessidade a execução total do sistema de rede de dados e telefonia da área, garantindo a execução de forma a adequar o sistema de cabeamento estruturado e telecomunicações em atendimento as exigências das normas vigentes ANSI/TIA-568-C e ABNT NBR 14565 de 2019-Cabeamento estruturado para edifícios comerciais.

Angelina Nogueira Borges.

Atividade de forma digital por Angelina Nogueira Borges  
Dados: 2021.09.07 09:21:27 -01'00"  
**Laryssa Santa Cruz**  
Diretora Geral  
Hospital Estadual da Mulher - HEMU

Hospital Estadual da Mulher - HEMU  
 Diretora Geral  
**LARYSSA GABRIELA CRUZ**

Instituto de Física de São Carlos - IFSC/USP  
 Caixa Postal 1356-970 - São Carlos - SP

Angelina Nogueira Borges

Atenciosamente,

Goiania, 06 de junho de 2022.

Nesse ensejo, encaminho justificativa técnica para a devida aprovação e colocamo-nos à disposição para prestar esclarecimentos adicionais que sejam necessários.

Item	Descrição	Valor	Unidade	Quantidade	Valor Total
1	...	...	...	...	...
2	...	...	...	...	...
3	...	...	...	...	...
4	...	...	...	...	...
5	...	...	...	...	...
6	...	...	...	...	...
7	...	...	...	...	...
8	...	...	...	...	...
9	...	...	...	...	...
10	...	...	...	...	...
11	...	...	...	...	...
12	...	...	...	...	...
13	...	...	...	...	...
14	...	...	...	...	...
15	...	...	...	...	...
16	...	...	...	...	...
17	...	...	...	...	...
18	...	...	...	...	...
19	...	...	...	...	...
20	...	...	...	...	...
21	...	...	...	...	...
22	...	...	...	...	...
23	...	...	...	...	...
24	...	...	...	...	...
25	...	...	...	...	...
26	...	...	...	...	...
27	...	...	...	...	...
28	...	...	...	...	...
29	...	...	...	...	...
30	...	...	...	...	...
31	...	...	...	...	...
32	...	...	...	...	...
33	...	...	...	...	...
34	...	...	...	...	...
35	...	...	...	...	...
36	...	...	...	...	...
37	...	...	...	...	...
38	...	...	...	...	...
39	...	...	...	...	...
40	...	...	...	...	...
41	...	...	...	...	...
42	...	...	...	...	...
43	...	...	...	...	...
44	...	...	...	...	...
45	...	...	...	...	...
46	...	...	...	...	...
47	...	...	...	...	...
48	...	...	...	...	...
49	...	...	...	...	...
50	...	...	...	...	...
51	...	...	...	...	...
52	...	...	...	...	...
53	...	...	...	...	...
54	...	...	...	...	...
55	...	...	...	...	...
56	...	...	...	...	...
57	...	...	...	...	...
58	...	...	...	...	...
59	...	...	...	...	...
60	...	...	...	...	...
61	...	...	...	...	...
62	...	...	...	...	...
63	...	...	...	...	...
64	...	...	...	...	...
65	...	...	...	...	...
66	...	...	...	...	...
67	...	...	...	...	...
68	...	...	...	...	...
69	...	...	...	...	...
70	...	...	...	...	...
71	...	...	...	...	...
72	...	...	...	...	...
73	...	...	...	...	...
74	...	...	...	...	...
75	...	...	...	...	...
76	...	...	...	...	...
77	...	...	...	...	...
78	...	...	...	...	...
79	...	...	...	...	...
80	...	...	...	...	...
81	...	...	...	...	...
82	...	...	...	...	...
83	...	...	...	...	...
84	...	...	...	...	...
85	...	...	...	...	...
86	...	...	...	...	...
87	...	...	...	...	...
88	...	...	...	...	...
89	...	...	...	...	...
90	...	...	...	...	...
91	...	...	...	...	...
92	...	...	...	...	...
93	...	...	...	...	...
94	...	...	...	...	...
95	...	...	...	...	...
96	...	...	...	...	...
97	...	...	...	...	...
98	...	...	...	...	...
99	...	...	...	...	...
100	...	...	...	...	...

**09.070.428/0001-85**  
 LRS CONSTRUTORA E ADMINISTRADORA LTDA  
 Q. CLN. 105 BLOCO D LOJA Nº 43 SUBSÓDIO  
 PARTE A22 - ASA NORTE CEP 70.737-540  
 BRASÍLIA - DF

06/06/2022

UNIDADE: HOSPITAL MATERNO INFANTIL - HMI  
 CNPJ: 09.070.428/0001-85  
 PLANILHA CUSTO REFERENCIAL: SINAPI\_05.2021\_DESONERADO / GOINFRA\_07.2021\_DESONERADO 19,54%  
 BDI:

REFORMA DO HOSPITAL MATERNO INFANTIL  
 EMPRESA: LRS CONSTRUTORA E ADMINISTRADORA LTDA  
 VALOR TOTAL DE CONTRATO: R\$ 1.331.499,64  
 CONTRATO: Nº 7256/2021-HMI

Planilha Orçamentária Sintética - 3º ADITIVO									
ITEM	CODIGO	REFERENCIA	AMBIENTES	UND	SERVIÇOS ADICIONAIS AO CONTRATO	ADITIVO	VALOR C/ BDI	VALOR TOTAL	
SERVIÇOS ADICIONAIS AO CONTRATO									
<b>REDE DE DADOS</b>									
1.1	070626	GOINFRA	CABO UTP-4P, CAT. 6, 24 AWG	M	450	450,00	R\$ 3,90	R\$ 1.755,00	
1.2	96562	SINAPI	SUPORTE PARA ELETROCALHA LISA OU PERFURADA EM AÇO GALVANIZADO, LARGURA 200 OU 400 MM E ALTURA 50 MM, ESPAÇADO A CADA 1,5 M, EM PERFILADO DE SEÇÃO 38X76 MM, POR METRO DE ELETRECOLHA FIXADA. AF_07/2017	M	60	60,00	R\$ 18,48	R\$ 1.108,85	
1.3	95750	SINAPI	ELETRODUTO DE AÇO GALVANIZADO, CLASSÉ LEVE, DN 25 MM (1") APARENTE, INSTALADO EM PAREDE - FORNECIMENTO E INSTALAÇÃO. AF_11/2016_P	M	15	15,00	R\$ 24,49	R\$ 367,41	
1.4	95789	SINAPI	CONDULETE DE ALUMÍNIO, TIPO LR, PARA ELETRODUTO DE AÇO GALVANIZADO DN 25 MM (1"), APARENTE - FORNECIMENTO E INSTALAÇÃO. AF_11/2016_P	UN	9	9,00	R\$ 31,55	R\$ 283,92	
1.5	95780	SINAPI	CONDULETE DE ALUMÍNIO, TIPO B, PARA ELETRODUTO DE AÇO GALVANIZADO DN 25 MM (1"), APARENTE - FORNECIMENTO E INSTALAÇÃO. AF_11/2016_P	UN	3	3,00	R\$ 28,67	R\$ 86,00	
1.6	95796	SINAPI	CONDULETE DE ALUMÍNIO, TIPO T, PARA ELETRODUTO DE AÇO GALVANIZADO DN 25 MM (1"), APARENTE - FORNECIMENTO E INSTALAÇÃO. AF_11/2016_P	UN	4	4,00	R\$ 37,08	R\$ 148,33	
1.7	071190	GOINFRA	ELETROCALHA CHA* PRÉ ZN, FOGO "C" C/ABAS 50X50 MM S/TAMPA	M	60	60,00	R\$ 20,21	R\$ 1.212,85	
1.8	071111	GOINFRA	CRUZETA HORIZONTAL 90° P/ELETROCALHA 50X50 MM	Un	4	4,00	R\$ 24,72	R\$ 98,88	
1.9	071115	GOINFRA	CURVA DE INVERSAO PARA ELETROCALHA 50 X 50 MM	Un	10	10,00	R\$ 20,92	R\$ 209,20	
1.10	071887	GOINFRA	PATCH PANEL PADRÃO 19" CAT. 6, COM 24 PORTAS	Un	1	1,00	R\$ 459,14	R\$ 459,14	
1.11	72556	GOINFRA	TOMADA LÓGICA RJ-45 TIPO KEYSTONE JACK, CAT.6	UND	19	19,00	R\$ 36,67	R\$ 696,82	
1.12	88247	SINAPI	AUXILIAR DE ELETRICISTA COM ENCARGOS COMPLEMENTARES (FECHAMENTO RACK)	H	24	24,00	R\$ 18,04	R\$ 432,93	
1.13	88264	SINAPI	ELETRICISTA COM ENCARGOS COMPLEMENTARES (FECHAMENTO RACK)	H	24	24,00	R\$ 23,36	R\$ 560,59	
<b>GÁS MEDICINAL</b>									
2.1	97341	SINAPI	TUBO EM COBRE RÍGIDO, DN 15 MM, CLASSÉ A, SEM ISOLAMENTO, INSTALADO EM RAMAL DE DISTRIBUIÇÃO D FORNECIMENTO E INSTALAÇÃO. AF_12/2015	M	49,00	49,00	R\$ 48,88	R\$ 2.395,12	
2.2	92317	SINAPI	TE EM COBRE, DN 15 MM, SEM ANEL DE SOLDA, INSTALADO EM RAMAL DE DISTRIBUIÇÃO IFORNECIMENTO E INSTALAÇÃO. AF_12/2015	UN	39,00	39,00	R\$ 14,69	R\$ 580,71	
2.3	92314	SINAPI	LUVA EM COBRE, DN 15 MM, SEM ANEL DE SOLDA, INSTALADO EM RAMAL DE DISTRIBUIÇÃO IFORNECIMENTO E INSTALAÇÃO. AF_12/2015	UN	6,00	6,00	R\$ 7,09	R\$ 42,54	
2.4	92311	SINAPI	COTOVELO EM COBRE, DN 15 MM, 90 GRAUS, SEM ANEL DE SOLDA, INSTALADO EM RAMAL DE DISTRIBUIÇÃO D FORNECIMENTO E INSTALAÇÃO. AF_12/2015	UN	45	45,00	R\$ 12,72	R\$ 572,36	
2.5	97342	SINAPI	TUBO EM COBRE RÍGIDO, DN 22 MM, CLASSÉ A, SEM ISOLAMENTO, INSTALADO EM RAMAL DE DISTRIBUIÇÃO D FORNECIMENTO E INSTALAÇÃO. AF_12/2015	M	65	65,00	R\$ 97,09	R\$ 6.310,88	
2.6	92312	SINAPI	COTOVELO EM COBRE, DN 22 MM, 90 GRAUS, SEM ANEL DE SOLDA, INSTALADO EM RAMAL DE DISTRIBUIÇÃO D FORNECIMENTO E INSTALAÇÃO. AF_12/2015	UN	27	27,00	R\$ 21,95	R\$ 592,58	
2.7	92318	SINAPI	TE EM COBRE, DN 22 MM, SEM ANEL DE SOLDA, INSTALADO EM RAMAL DE DISTRIBUIÇÃO IFORNECIMENTO E INSTALAÇÃO. AF_12/2015	UN	18	18,00	R\$ 28,96	R\$ 521,36	
2.8	93081	SINAPI	CONNECTOR EM BRONZE/LATÃO, DN 15 MM X 1/2", SEM ANEL DE SOLDA, BOLSA X ROSCA F, INSTALADO EM RAMAL DE DISTRIBUIÇÃO IFORNECIMENTO E INSTALAÇÃO. AF_01/2016	UN	114	114,00	R\$ 21,00	R\$ 2.394,36	
2.9	99627	SINAPI	VÁLVULA DE RETENÇÃO VERTICAL, DE BRONZE, ROSCÁVEL, 1/2" - FORNECIMENTO E INSTALAÇÃO. AF_08/2021	UN	59	59,00	R\$ 90,50	R\$ 5.339,72	
2.11	93085	SINAPI	BUCHA DE REDUÇÃO EM COBRE, DN 22 MM X 15 MM, SEM ANEL DE SOLDA, PONTA X BOLSA, INSTALADO EM RAMAL DE DISTRIBUIÇÃO IFORNECIMENTO E INSTALAÇÃO. AF_01/2016	UN	36	36,00	R\$ 13,23	R\$ 476,39	
2.12	12732	SINAPI	SOLDA ESTANHO/COBRE PARA CONEXOES DE COBRE, FIO 2,5 MM, CARRETEL 500 GREM CHUMBO) - PARA TUBULAÇÃO	UN	2,5	2,50	R\$ 340,78	R\$ 851,96	
2.13	88248	SINAPI	AUXILIAR DE ENCANADOR OU BOMBEIRO HIDRÁULICO COM ENCARGOS COMPLEMENTARES - SOLDA PARA TUBULAÇÃO	H	80	80,00	R\$ 17,44	R\$ 1.395,27	
2.14	88267	SINAPI	ENCANADOR OU BOMBEIRO HIDRÁULICO COM ENCARGOS COMPLEMENTARES - SOLDA PARA TUBULAÇÃO	H	80	80,00	R\$ 22,58	R\$ 1.806,49	
2.15	100760	SINAPI	PINTURA COM TINTA ALQUÍDICA DE ACABAMENTO (ESMALTE SINTÉTICO BRILHANTE) APLICADA A ROLO OU PINCEL SOBRE SUPERFÍCIES METÁLICAS (EXCETO PERFIL) EXECUTADO EM OBRA (02 DEMÃOS). AF_01/2020	m²	3,93	3,93	R\$ 40,37	R\$ 158,65	
2.16	100760	SINAPI	PINTURA COM TINTA ALQUÍDICA DE ACABAMENTO (ESMALTE SINTÉTICO BRILHANTE) APLICADA A ROLO OU PINCEL SOBRE SUPERFÍCIES METÁLICAS (EXCETO PERFIL) EXECUTADO EM OBRA (02 DEMÃOS). AF_01/2020	m²	3,93	3,93	R\$ 40,37	R\$ 158,65	
2.17	100760	SINAPI	PINTURA COM TINTA ALQUÍDICA DE ACABAMENTO (ESMALTE SINTÉTICO BRILHANTE) APLICADA A ROLO OU PINCEL SOBRE SUPERFÍCIES METÁLICAS (EXCETO PERFIL) EXECUTADO EM OBRA (02 DEMÃOS). AF_01/2020	m²	3,93	3,93	R\$ 40,37	R\$ 158,65	
							<b>VALOR TOTAL ADITIVO:</b>	<b>R\$ 31.175,61</b>	

Os preços informados nos serviços informados são livres e sem o prazo de execução fixado.

  
 Laryssa Santa Cruz  
 Diretora Geral  
 Hospital Estadual da Mulher - HEMU

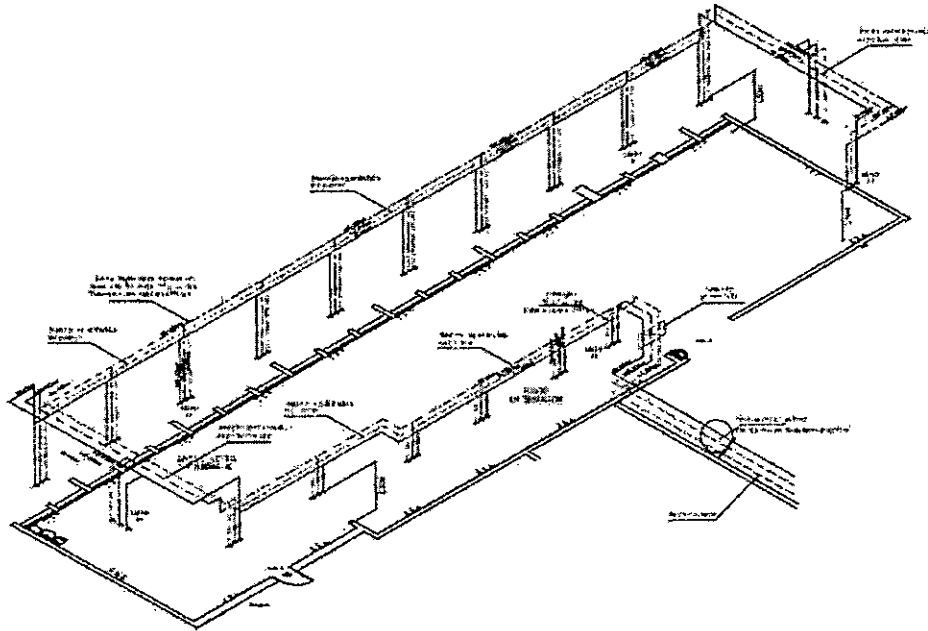

ISOMÉTRICO

ISOMETRICO  
 Escala: 1:50  
 Dimensões em metro

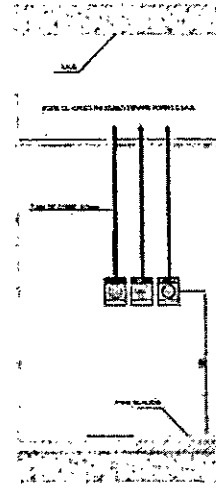

Detalhe 1 - Vista frontal do poste de consumo  
 Sem escala  
 Dimensões em centímetros

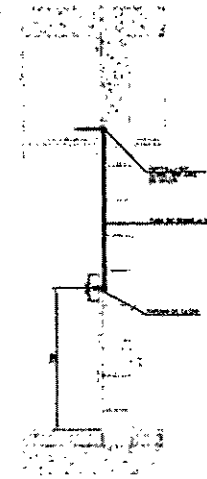

Detalhe 2 - Vista em corte do poste de consumo  
 Sem escala  
 Dimensões em centímetros

LEGENDA	
	TUBAGEM DE CORDÃO PARA TUBAGEM (FIBRA DE VIDRO)
	TUBAGEM DE CEMENTO
	TUBAGEM DE PLASTICO PARA TUBAGEM (FIBRA DE VIDRO)
	TUBAGEM DE FIBRA DE VIDRO PARA TUBAGEM (FIBRA DE VIDRO)
	TUBAGEM DE CEMENTO COM REFORÇO DE FIBRA DE VIDRO
	TUBAGEM DE FIBRA DE VIDRO COM REFORÇO DE FIBRA DE VIDRO

RESERVAÇÕES:  
 As tubagens deverão ser produzidas segundo as normas:  
 - Vitrúvio...  
 - ABNT...  
 - CEN...  
 - CEN...  
 - CEN...

PROJETO DE ARQUITETURA E INSTALAÇÃO DE TUBAGENS PARA O POSTE DE CONSUMO DE ÁGUA  
 CADA 10 LITROS POR SEGUNDO  
 Projeto executado por: [Nome do Projeto] para o Hospital Estadual da Mulher - HEMU  
 em [Localização] em [Data].  
 O Projeto foi elaborado em conformidade com as normas técnicas vigentes e as especificações do cliente.  
 O Projeto é propriedade intelectual do [Nome do Projeto] e não pode ser reproduzido sem a autorização expressa do mesmo.  
 O Projeto é válido apenas para o uso especificado e não pode ser utilizado para outros fins.  
 O Projeto é válido apenas para o uso especificado e não pode ser utilizado para outros fins.  
 O Projeto é válido apenas para o uso especificado e não pode ser utilizado para outros fins.

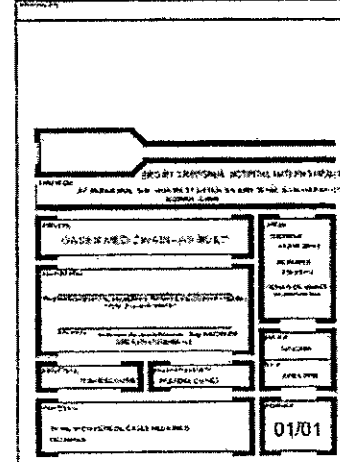

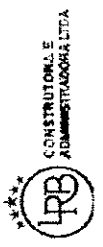

9 ub

59.070.426/0001-66  
 SA CONSTRUTORA E ADMINISTRADORA LTDA  
 RUA DO BOM FIM, 100 - JARDIM SÃO CARLOS  
 SAO PAULO - SP - CEP: 05411-000  
 FONE: (11) 5082-1111 FAX: (11) 5082-1112

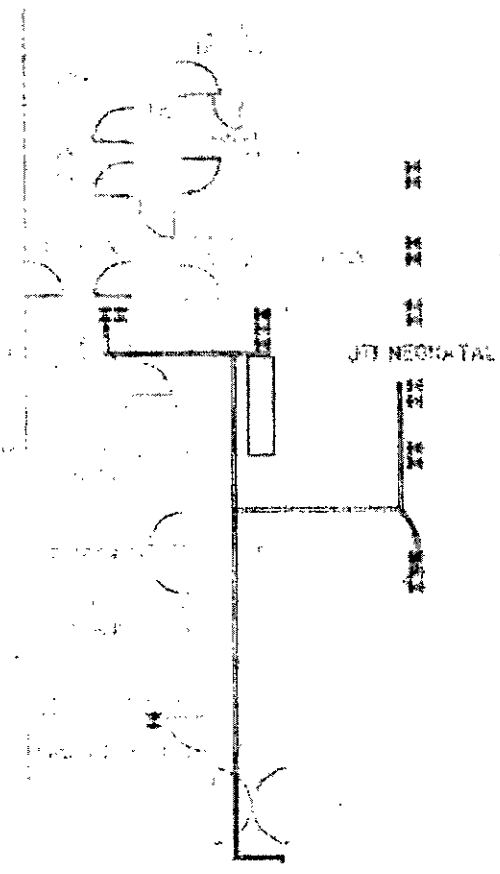

PLANTA PAVT° TERREO  
 A 200 1:50

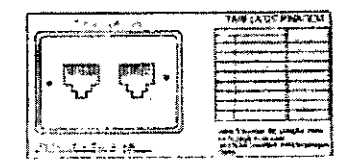
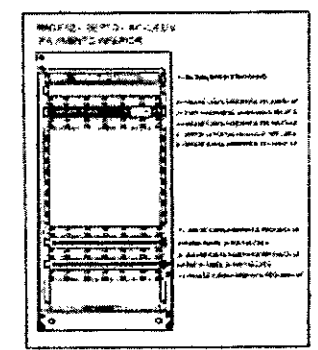
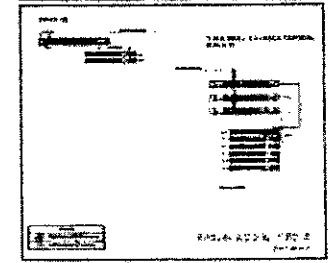
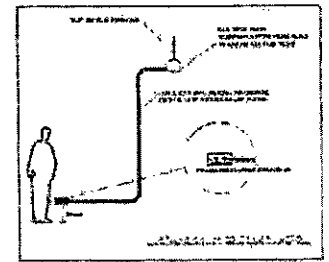

LEGENDA DE SIMBOLOS E ABREVIATURAS	
1	...
2	...
3	...
4	...
5	...
6	...
7	...
8	...
9	...
10	...
11	...
12	...
13	...
14	...
15	...
16	...
17	...
18	...
19	...
20	...
21	...
22	...
23	...
24	...
25	...
26	...
27	...
28	...
29	...
30	...
31	...
32	...
33	...
34	...
35	...
36	...
37	...
38	...
39	...
40	...
41	...
42	...
43	...
44	...
45	...
46	...
47	...
48	...
49	...
50	...
51	...
52	...
53	...
54	...
55	...
56	...
57	...
58	...
59	...
60	...
61	...
62	...
63	...
64	...
65	...
66	...
67	...
68	...
69	...
70	...
71	...
72	...
73	...
74	...
75	...
76	...
77	...
78	...
79	...
80	...
81	...
82	...
83	...
84	...
85	...
86	...
87	...
88	...
89	...
90	...
91	...
92	...
93	...
94	...
95	...
96	...
97	...
98	...
99	...
100	...

OBSERVAÇÕES

PROJETO CAB. ESTRUTURADO

Laryssa Santa Cruz  
 Diretora Geral  
 Hospital Estadual da Mulher - HEMU